

Italia

Data Timbro ditta

Utilizzatore

Peso utilizzatore (kg)

Lingua manuale d'uso Responsabile

Carrozzina superleggera rigida
Riconducibile N.T. Cod. 12.21.06.060

Telaio monoscocca in fibra di carbonio completamente su misura.

NOIR è una carrozzina senza possibilità di modifica.

Vedi Tabelle di Riferimento

Riportare con cura tutte le misure richieste (in centimetri)

Schienale con regolazione dell'inclinazione da -4° a +16°

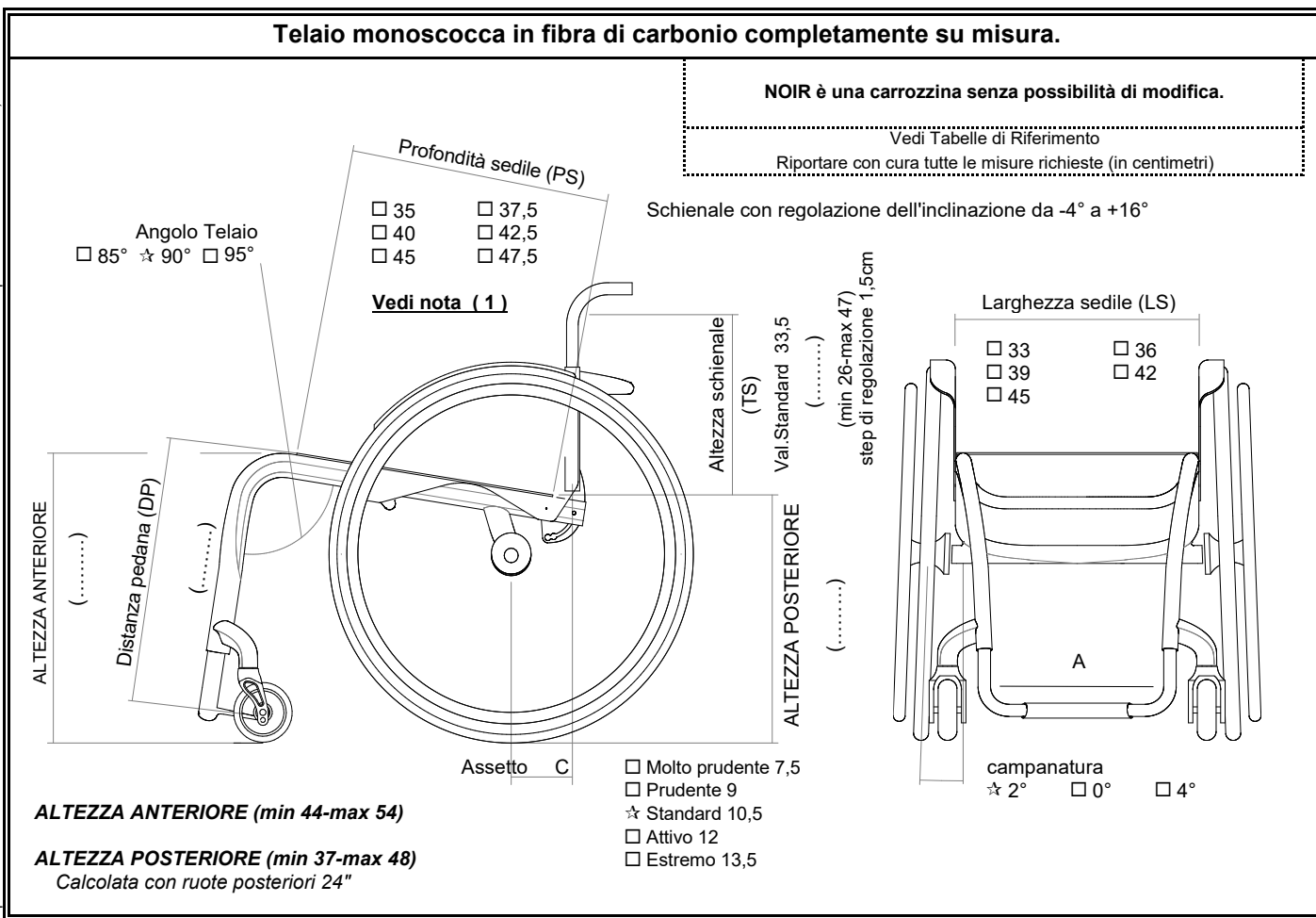

Tipo Pedana

☆ Telaio monoscocca in fibra di carbonio con pedana integrata, non regolabile.
Configurazione più leggera

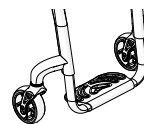

Pedana in alluminio regolabile in altezza +/- 1,5cm. (regolabile in profondità e inclinazione)
Distanza pedana minima possibile 34,5cm.

☆ interna 2/3 interna 2/3 esterna esterna



11531

Seduta

☆ Tela sedile con tasca porta oggetti (sotto seduta)

Seduta a fasce tensionabili 08883 **220,00**

Seduta rigida in carbonio 08336 **450,00**
 Tasca porta oggetti (sotto seduta) [25x11x4,5] 08281 **70,00**

Permobil Progeo Active Design s.r.l. - a Socio Unico - Vicolo L. Negrelli, 5 - 31038 Paese (TV) - Tel. +39 0422 484657
P.IVA, Codice Fiscale e Numero di iscrizione al Registro Imprese di Treviso 10246110968 - Fatturazione Elettronica: Codice Destinatario A4707H7 - Capitale Sociale I.V. € 10.000,00

E-mail: info_it@permobil.com - web: http://www.rehateamprogeo.com

Data Commessa Utilizzatore Indirizzo

Considerando che la vernice è sensibile alla superficie di supporto, il colore sul telaio può differire anche sensibilmente da quanto visualizzato su una mazzetta codici RAL e anche in maniera importante rispetto a quanto visualizzato su un monitor.

CARBON



☆ Verniciatura trasparente lucida

○ Verniciatura trasparente opaca 08925 500,00

ESSENCE



Verniciatura trasparente lucida

- ANTHRACITE Essence 10351 900,00
- BLUE Essence 08928 900,00
- GREEN Essence 11163 900,00
- LIME Essence 08926 900,00
- ORANGE Essence 10349 900,00
- RED Essence 08927 900,00
- SAND Essence 11165 900,00
- VIOLET Essence 11167 900,00
- WHITE Essence 10350 900,00

Verniciatura trasparente opaca

- ANTHRACITE Opaque Essence 08929 900,00
- BLUE Opaque Essence 10354 900,00
- GREEN Opaque Essence 11162 900,00
- LIME Opaque Essence 10352 900,00
- ORANGE Opaque Essence 10355 900,00
- RED Opaque Essence 10353 900,00
- SAND Opaque Essence 11164 900,00
- VIOLET Opaque Essence 11166 900,00
- WHITE Opaque Essence 10356 900,00

○ my ESSENCE colour RAL _____

Lucido

Note

Opaco

11186 1.000,00

RACE

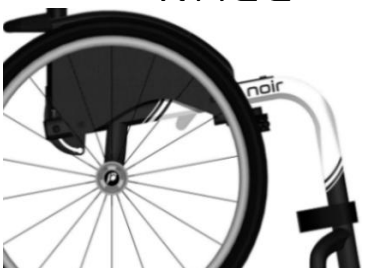

Verniciatura trasparente lucida

- ANTHRACITE Race 11168 900,00
- BLUE Race 11170 900,00
- GREEN Race 11172 900,00
- LIME Race 11174 900,00
- ORANGE Race 11176 900,00
- RED Race 11178 900,00
- SAND Race 11180 900,00
- VIOLET Race 11182 900,00
- WHITE Race 11184 900,00

Verniciatura trasparente opaca

- ANTHRACITE Opaque Race 11169 900,00
- BLUE Opaque Race 11171 900,00
- GREEN Opaque Race 11173 900,00
- LIME Opaque Race 11175 900,00
- ORANGE Opaque Race 11177 900,00
- RED Opaque Race 11179 900,00
- SAND Opaque Race 11181 900,00
- VIOLET Opaque Race 11183 900,00
- WHITE Opaque Race 11185 900,00

○ my RACE colour RAL _____

Lucido

Note

Opaco

11187 1.000,00

FLASH



Verniciatura trasparente lucida

- BLUE Flash 11190 750,00
- WHITE Flash 11192 750,00
- RED Flash 11188 750,00

Verniciatura trasparente opaca

- BLUE Opaque Flash 11191 750,00
- WHITE Opaque Flash 11193 750,00
- RED Opaque Flash 11189 750,00

Colour set: comprende il mozzo e cerchio delle ruote posteriori e le forcelle anteriori

Solo le ruote standard Progeo 22"/24" hanno mozzi e cerchi colorati

- ☆ Nero 22" 24" 25" 26" 00833 130,00
- Bianco POLAR 22" 24" 00833 130,00
- Grigio opaco 22" 24" 00833 130,00
- Blu notte opaco 22" 24" 00833 130,00
- Rosso opaco 22" 24" 00833 130,00
- Verde Neon 22" 24" 00833 130,00
- Grigio Mercurio 22" 24" 00833 130,00
- Magenta Pop 22" 24" 00833 130,00

Permobili Progeo Active Design s.r.l. - a Socio Unico - Vicolo L. Negrilli, 5 - 31038 Paese (TV) - Tel. +39 0422 484657
Numero di iscrizione al Registro Imprese di Treviso 10246110968 - Fatturazione Elettronica: Codice Destinatario A4707HT7 - Capitale Sociale I.V. € 10.000,00
P.IVA, Codice Fiscale e Numero di iscrizione al Registro Imprese di Treviso 10246110968 - Fatturazione Elettronica: Codice Destinatario A4707HT7 - Capitale Sociale I.V. € 10.000,00

Email: info_it@permobil.com - web: http://www.rehateamprogeo.com

Data Compressa Utilizzatore Indirizzo

Sistema di regolazione e fissaggio schienale

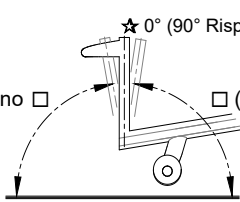
Schienale con bloccaggio in apertura e chiusura **con regolazione dell'inclinazione da -4° a +16°**
 Schienale con bloccaggio solo in apertura **con regolazione dell'inclinazione da -4° a +16°**
 Schienale fisso (non abbattibile) **con regolazione dell'inclinazione da -4° a +16°**
 Schienale integrato (Fasciato, non abbattibile) **10841 1.000,00**
 Esclude l'installazione dello schienale in titanio
 Esclude l'installazione dei Braccioli Tubolari
 (.....) rispetto al terreno  (.....) rispetto al terreno

Schienale

Imbottitura tensionabile traspirante **☆ Schienale in carbonio**
 Schienale in titanio
 Non disponibile con: Schienale integrato (Fasciato, non abbattibile)

AIR Schienale posturale integrato (NON REMOVIBILE) 860,00
 Guscio CARBONIO - Contenimento laterale 7,5cm
 Regolazione in profondità ±1cm. - Regolazione inclinazione ±10°
 non disponibile per larghezza 48

H 28		H 34		H 40	
Altezza schienale (TS) min 34		Altezza schienale (TS) min 38		Altezza schienale (TS) min 44	
(.....)		(.....)		(.....)	
Ala di contenimento laterale A=alta - R=regolare					
A	R	A	R	A	R
<input type="checkbox"/>	<input type="checkbox"/>	<input type="checkbox"/>	<input type="checkbox"/>	<input type="checkbox"/>	<input type="checkbox"/>

Installazione su:
 Tubi schienale in alluminio
 SENZA barra di irrigidimento schienale
 (Tubi in carbonio con schienale fasciato)
 Schienale in carbonio
 Schienale in titanio
 Non disponibile con: Schienale integrato (Fasciato, non abbattibile)

Tubi maniglia

Tubi con maniglia corta
 Tubi SPORT (Senza maniglie) *Configurazione più leggera*
 Maniglie ribaltabili **Altezza schienale minima 30,5cm** **13598 220,00**

Ruote anteriori

3" Sport *Configurazione più leggera*
 4" Piena Soft
 3" Active Soft (larga) (Cerchio in lega di alluminio)
 4" Active Sport (stretta) (Cerchio in lega di alluminio)
 4" Active Soft (larga) (Cerchio in lega di alluminio)
 5" Active Soft (larga) (Cerchio in lega di alluminio)
 5" Pneumatica

Ruote posteriori - Vedi tabella N°3

24" ULTRALEGGERA PROGEO KEY SPORT *Configurazione più leggera* **04353 520,00**
 24" Superleggera "Spinergy LX"
 24" Superleggera "Spinergy LXL" Raggi bianchi e mozzo nero Raggi e mozzo neri
 24" Superleggera "Spinergy Flex rim" Corrimano incorporato Alluminio/Gomma
 25" Superleggera "Spinergy LX"
 25" Superleggera "Spinergy LXL" Raggi bianchi e mozzo nero
 26" Superleggera "Spinergy LX"

Permobili Progeo Active Design s.r.l. - a Socio Unico - Vicolo L. Negrelli, 5 - 31038 Paese (TV) - Tel. +39 0422 484657
 P.IVA, Codice Fiscale e Numero di iscrizione al Registro Imprese di Treviso 10246110968 - Fatturazione Elettronica: Codice Destinatario A4707H7 - Capitale Sociale i.v. € 10.000,00

Email: info_it@permobili.com - web: http://www.relateamprogeo.com

Data	Commessa	Utilizzatore	Indirizzo
------------	----------------	--------------------	-----------------

Copertura ruota posteriore

<input checked="" type="checkbox"/> Liscio Alta Pressione	(24"-25"-26")	Configurazione più leggera		
<input type="checkbox"/> Tassellato Alta Pressione	(24")			
<input type="checkbox"/> Marathon Plus	(24"-25")	con protezione anti foratura	01669	90,00
<input type="checkbox"/> Copertura piena - Colore Nero	(24")		11083	110,00
Non disponibile con Ruote posteriori: 24" ULTRALEGGERA PROGEO KEY SPORT, 24" Superleggera "Spinergy LXL"				

Cerchi di spinta

Distanza ruota 3 cm

4 cm

<input checked="" type="checkbox"/> Alluminio	(24"-25"-26")	Configurazione più leggera		
<input type="checkbox"/> Alluminio Nero SOFT-TOUCH	(24"-25")	(Corrimano 24", su ruota da 25" viene installato con distanziali)	09170	110,00
<input type="checkbox"/> Acciaio cromato	(24"-25")	(Corrimano 24", su ruota da 25" viene installato con distanziali)	01684	170,00
<input type="checkbox"/> Titanio	(24"-25")	(Corrimano 24", su ruota da 25" viene installato con distanziali)	13591	270,00
<input type="checkbox"/> Ultra Grepp	(24"-25")	(Corrimano 24", su ruota da 25" viene installato con distanziali)	00017	300,00
<input type="checkbox"/> TOP FRICTION	(24"-25")	(Corrimano 24", su ruota da 25" viene installato con distanziali)	11023	290,00
Profilo ovale con inserto in gomma				
<input type="checkbox"/> NOVA H	(24"-25")	(Corrimano 24", su ruota da 25" viene installato con distanziali)	11025	270,00
Profilo ergonomico colore nero				
<input type="checkbox"/> NOVA D	(24"-25")	(Corrimano 24", su ruota da 25" viene installato con distanziali)	11026	290,00
Profilo ergonomico con rivestimento in gomma (ideale per tetraplegici)				
<input type="checkbox"/> Anello anti scivolo in silicone applicabile su cerchio in alluminio	Disponibile per misure da (22"- 24" - 26")		04050	170,00

Freni

- Freno Sport
- Freno leva curva da spingere
- Freno leva dritta da spingere
- Freno leva dritta da tirare
- Freno con leva prolungata da spingere
- Freno con leva prolungata da tirare

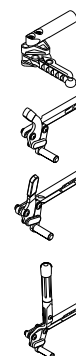

Protezione vestiario

<input checked="" type="checkbox"/> Parafango Carbonio				
<input type="checkbox"/> Protezione dritta Carbonio	<input checked="" type="checkbox"/> Filo ruota	<input type="checkbox"/> Sotto ruota cm	<input type="checkbox"/> Sopra ruota cm	
<input type="checkbox"/> Spessoramento protezione vestiario				
<input checked="" type="checkbox"/> + 0 cm				
<input type="checkbox"/> + 1 cm	<input type="checkbox"/> + 2 cm			12648
<input type="checkbox"/> Parafango estraibile in carbonio				04109 220,00
<input type="checkbox"/> Protezione estraibile dritta in Carbonio	<input checked="" type="checkbox"/> Filo ruota	<input type="checkbox"/> Sotto ruota cm	<input type="checkbox"/> Sopra ruota cm	04109 220,00

Braccioli

- Braccioli Tubolari (Girevoli estraibili regolabili in altezza)
- Non disponibile con Schienale integrato (Fasciato, non abbattibile)



00694 250,00

Accessori

<input type="checkbox"/> Imbottitura paracolpi telaio anteriore	07058	50,00
<input type="checkbox"/> Patella di raccordo schienale/tela sedile	10241	20,00
<input type="checkbox"/> Borsello portaoggetti removibile (con aggancio rapido)	09811	120,00

Optional 1

- Ruote ascensore
- Ruota antiribaltamento con aggancio rapido (rotazione all'interno per ridurre l'ingombro)
 - Destra
 - Sinistra



03290 170,00

06821 130,00

06822 130,00

Optional 2

<input type="checkbox"/> Cinghia pelvica di ancoraggio	03972	70,00
<input type="checkbox"/> Cinghia di bretellaggio	04103	130,00
<input type="checkbox"/> Supporto lombare (da inserire all'interno dello schienale)	00013	50,00
<input type="checkbox"/> Tetraclip (perno estrazione rapida per tetraplegici)	03947	170,00

Kit aggiuntivo

<input type="checkbox"/> Ruote posteriori 24" Fuoristrada	Copertone Fuoristrada - corrimano in alluminio (colore nero)	03378	500,00
<input type="checkbox"/> Ruote posteriori FAT 24"	Copertone liscio FAT 3" - corrimano in alluminio (colore nero)	09357	850,00

Data Commessa Utilizzatore Indirizzo

PHYSIO - Schienale posturale
(Imbottitura schienale originale non fornita)

Estraibile con aggancio rapido
Installazione su tubi diametro 18+26mm
Regolazione in profondità (4cm)
Regolazione inclinazione (±18°)

AIR Guscio CARBONIO
non disponibile per larghezza 48

ALTEZZA SCHIENALE	28	34	40	46	52	58
Conformazione del guscio 	Ala di contenimento laterale A=alta - R=regolare					
	A	R	A	R	A	R
	<input type="checkbox"/>	<input type="checkbox"/>	<input type="checkbox"/>	<input type="checkbox"/>	<input type="checkbox"/>	<input type="checkbox"/>

860,00

POSTURE Guscio ALLUMINIO

ALTEZZA SCHIENALE	34	40	52
Conformazione del guscio 	Ala di contenimento laterale R=regolare		
	R	R	R
	<input type="checkbox"/>	<input type="checkbox"/>	<input type="checkbox"/>

830,00

Configurazione DEEP con PAD per contenimento laterale (regolabili in altezza)

Pad in alluminio con imbottitura e rivestimento in tessuto traspirante



Piccolo (h 13cm)



Destro
10272 40,00

Sinistro
10272 40,00

Grande (h 20cm)



Destro
10273 50,00

Sinistro
10273 50,00

Supporti toracici (spinta laterale) - SWING AWAY - Girevole

Hardware di fissaggio e regolazione completi di imbottitura paracolpi
Pad in alluminio con imbottitura e rivestimento in tessuto traspirante

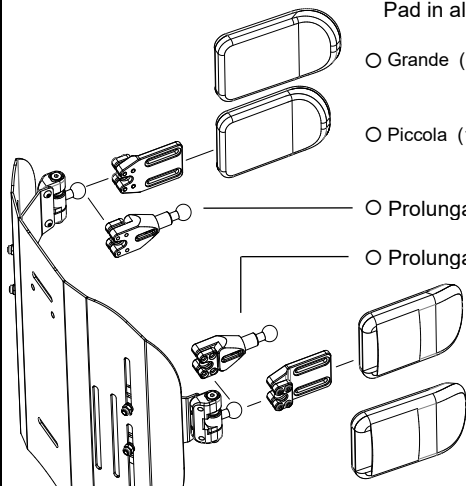

Grande (18x12) 05647 170,00

Piccola (14x9) 05643 170,00

Prolunga supporto toracico

Quantità (n° pz).....

Prolunga supporto toracico

Quantità (n° pz).....

Piccola (14x9) 05642 170,00

Grande (18x12) 05646 170,00

Poggiatesta multiregolazione - sistema di montaggio a doppia sfera
Disponibile solo su schienale Physio Posture







Grande (35x12,5)
 Piccolo (25x12,5)

05648 360,00

Permobil Progeo Active Design s.r.l. - a Socio Unico - Vicolo L. Negrelli, 5 - 31038 Paese (TV) - Tel. +39 0422 484657
P.IVA, Codice Fiscale e Numero di iscrizione al Registro Imprese di Treviso 10246110968 - Fatturazione Elettronica: Codice Destinatario A4707H7 - Capitale Sociale I.V. € 10.000,00

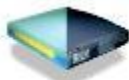
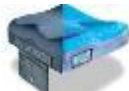
Email: info_it@permobil.com - web: http://www.rehaleamprogeo.com

Data	Commessa	Utilizzatore	Indirizzo
------------	----------------	--------------------	-----------------

Cuscini antidecubito e posturali a nido d'ape STIMULITE						
<input type="radio"/> Classic H 7 cm.	<input type="checkbox"/> 36x41 00035	<input type="checkbox"/> 38x38 00036	<input type="checkbox"/> 38x41 01052	<input type="checkbox"/> 41x41 00037		630,00
	<input type="checkbox"/> 41x46 00840	<input type="checkbox"/> 46x41 00698	<input type="checkbox"/> 46x46 00038			
<input type="radio"/> Anatomico Posturale H 9 cm. H 5cm. nella zona ischiatica	<input type="checkbox"/> 36x41 00056	<input type="checkbox"/> 38x38 00696	<input type="checkbox"/> 38x41 00032	<input type="checkbox"/> 41x41 00033		630,00
	<input type="checkbox"/> 41x46 01050	<input type="checkbox"/> 46x41 00034	<input type="checkbox"/> 46x46 01051			
<input type="radio"/> Slimline sagomato H 7 cm. H 5cm. nella zona ischiatica	<input type="checkbox"/> 36x41 00854	<input type="checkbox"/> 38x38 00707	<input type="checkbox"/> 38x41 00083	<input type="checkbox"/> 41x41 01073		630,00
	<input type="checkbox"/> 41x46 00085	<input type="checkbox"/> 46x41 01074	<input type="checkbox"/> 46x46 01075			
<input type="radio"/> Sport H 5 cm.	<input type="checkbox"/> 36x41 00053	<input type="checkbox"/> 38x38 00054	<input type="checkbox"/> 38x41 01060	<input type="checkbox"/> 41x41 01061		630,00
	<input type="checkbox"/> 41x46 00057	<input type="checkbox"/> 46x41 01062	<input type="checkbox"/> 46x46 00846			
<input type="radio"/> Silver H 3,5 cm.	<input type="checkbox"/> 41x41 00641	<input type="checkbox"/> 41x46 01353	<input type="checkbox"/> 46x41 00642	<input type="checkbox"/> 46x46 01022		630,00
Misura cliente Larghezza cm.					Profondità cm.	

<input type="radio"/> Supporto lombare STIMULITE		00064 220,00
--	---	---------------------

Ricambi consigliati		
Il ricambio corrisponderà a quanto previsto nella configurazione della carrozzina		
<input type="radio"/> KIT ruote anteriori - Include la coppia di ruote e 4 viti di fissaggio		
3" Sport	14187	30,00
3" Active Soft (larga)	14188	45,00
4" Piena Soft	14189	130,00
4" Active Sport (stretta)	14190	130,00
4" Active Soft (larga)	14191	45,00
5" Piena Soft	14192	130,00
5" Active Soft (larga)	14193	35,00
5" Pneumatica	14194	80,00
<input type="radio"/> Copertura ruota posteriore - Include la coppia di copertoni e camere d'aria		
Liscio Alta Pressione	14183	45,00
Tassellato Alta Pressione	14184	45,00
Marathon Plus	14185	85,00
Copertura piena	14186	110,00

TABELLE DI RIFERIMENTO

Progeo (Español)	NOIR è una carrozzina senza possibilità di modifica
(1) La profondità seduta effettiva misurata da inizio tela sedile a tubo schienale risulta maggiorata di 1,5 cm	

1	A Larghezza pedana			
	DP	35÷39	40÷45	46÷50
LS				
33	21,5	21	20,5	
36	24,5	24	23,5	
39	27,5	27	26,5	
42	30,5	30	29,5	
45	33,5	33	32,5	
48	36,5	36	35,5	

2	Assetto	C :
	Molto prudente	7,5
	Prudente	9
	Standard	10,5
	Attivo	12
	Estremo	13,5

3	Larghezza massima
Campanatura	
0°	LS + 18
2°	LS + 21
4°	LS + 24

Larghezza massima calcolata con corrimano distante 3 cm. dal cerchio ruota

Carrozzina : Progeo noir 2.0 - Rev. 2026.1	Prezzo IVA esclusa da sommare al prezzo di listino	<table border="1" style="width:100%; border-collapse: collapse;"> <tr> <th colspan="2" style="text-align:left; padding-left:5px;">Pagina da inviare se sono stati scelti optional</th> </tr> <tr> <td style="width:10px; text-align:center;">☆</td> <td>standard (fornito in assenza di altre indicazioni)</td> </tr> <tr> <td style="text-align:center;">□</td> <td>su richiesta (senza aggiunta di prezzo)</td> </tr> <tr> <td style="text-align:center;">○</td> <td>optional (sommare il prezzo a quello di listino)</td> </tr> </table>	Pagina da inviare se sono stati scelti optional		☆	standard (fornito in assenza di altre indicazioni)	□	su richiesta (senza aggiunta di prezzo)	○	optional (sommare il prezzo a quello di listino)
Pagina da inviare se sono stati scelti optional										
☆	standard (fornito in assenza di altre indicazioni)									
□	su richiesta (senza aggiunta di prezzo)									
○	optional (sommare il prezzo a quello di listino)									

Permobili Progeo Active Design s.r.l. - a Socio Unico - Vicolo L. Negrelli, 5 - 31038 Paese (TV) - Tel. +39 0422 484657
 P.IVA, Codice Fiscale e Numero di iscrizione al Registro Imprese di Treviso 10246110968 - Fatturazione Elettronica: Codice Destinatario A4707H7 - Capitale Sociale I.V. € 10.000,00

Data	Commessa	Utilizzatore	Indirizzo																																																																								
ROHO® MOSAIC® - H7cm - Limite di peso 143Kg			200,00																																																																								
<table border="1" style="width: 100%; border-collapse: collapse;"> <thead> <tr> <th>Misure cuscino LxP</th> <th>Adatto a seduta LSxPS</th> <th>Codice</th> </tr> </thead> <tbody> <tr><td><input type="checkbox"/> 41 x 41</td><td>42 x 42</td><td>MOS1616HD</td></tr> <tr><td><input type="checkbox"/> 41 x 46</td><td>42 x 47</td><td>MOS1618HD</td></tr> <tr><td><input type="checkbox"/> 44 x 44</td><td>44 x 44</td><td>MOS1717HD</td></tr> </tbody> </table>	Misure cuscino LxP	Adatto a seduta LSxPS	Codice	<input type="checkbox"/> 41 x 41	42 x 42	MOS1616HD	<input type="checkbox"/> 41 x 46	42 x 47	MOS1618HD	<input type="checkbox"/> 44 x 44	44 x 44	MOS1717HD		<table border="1" style="width: 100%; border-collapse: collapse;"> <thead> <tr> <th>Misure cuscino LxP</th> <th>Adatto a seduta LSxPS</th> <th>Codice</th> </tr> </thead> <tbody> <tr><td><input type="checkbox"/> 46 x 41</td><td>47 x 42</td><td>MOS1816HD</td></tr> <tr><td><input type="checkbox"/> 46 x 46</td><td>47 x 47</td><td>MOS1818HD</td></tr> <tr><td><input type="checkbox"/> 51 x 46</td><td>52 x 47</td><td>MOS2018HD</td></tr> </tbody> </table>	Misure cuscino LxP	Adatto a seduta LSxPS	Codice	<input type="checkbox"/> 46 x 41	47 x 42	MOS1816HD	<input type="checkbox"/> 46 x 46	47 x 47	MOS1818HD	<input type="checkbox"/> 51 x 46	52 x 47	MOS2018HD																																																	
Misure cuscino LxP	Adatto a seduta LSxPS	Codice																																																																									
<input type="checkbox"/> 41 x 41	42 x 42	MOS1616HD																																																																									
<input type="checkbox"/> 41 x 46	42 x 47	MOS1618HD																																																																									
<input type="checkbox"/> 44 x 44	44 x 44	MOS1717HD																																																																									
Misure cuscino LxP	Adatto a seduta LSxPS	Codice																																																																									
<input type="checkbox"/> 46 x 41	47 x 42	MOS1816HD																																																																									
<input type="checkbox"/> 46 x 46	47 x 47	MOS1818HD																																																																									
<input type="checkbox"/> 51 x 46	52 x 47	MOS2018HD																																																																									
ROHO® AIR LITE® - H9,5cm - Limite di peso 136Kg			200,00																																																																								
<table border="1" style="width: 100%; border-collapse: collapse;"> <thead> <tr> <th>Misure cuscino LxP</th> <th>Codice</th> </tr> </thead> <tbody> <tr><td><input type="checkbox"/> 33 x 33</td><td>AL1313HD</td></tr> <tr><td><input type="checkbox"/> 33 x 38</td><td>AL1315HD</td></tr> <tr><td><input type="checkbox"/> 36 x 36</td><td>AL1414HD</td></tr> <tr><td><input type="checkbox"/> 36 x 41</td><td>AL1416HD</td></tr> <tr><td><input type="checkbox"/> 38 x 38</td><td>AL1515HD</td></tr> <tr><td><input type="checkbox"/> 38 x 43</td><td>AL1517HD</td></tr> <tr><td><input type="checkbox"/> 41 x 41</td><td>AL1616HD</td></tr> <tr><td><input type="checkbox"/> 41 x 46</td><td>AL1618HD</td></tr> <tr><td><input type="checkbox"/> 43 x 43</td><td>AL1717HD</td></tr> </tbody> </table>	Misure cuscino LxP	Codice	<input type="checkbox"/> 33 x 33	AL1313HD	<input type="checkbox"/> 33 x 38	AL1315HD	<input type="checkbox"/> 36 x 36	AL1414HD	<input type="checkbox"/> 36 x 41	AL1416HD	<input type="checkbox"/> 38 x 38	AL1515HD	<input type="checkbox"/> 38 x 43	AL1517HD	<input type="checkbox"/> 41 x 41	AL1616HD	<input type="checkbox"/> 41 x 46	AL1618HD	<input type="checkbox"/> 43 x 43	AL1717HD		<table border="1" style="width: 100%; border-collapse: collapse;"> <thead> <tr> <th>Misure cuscino LxP</th> <th>Codice</th> </tr> </thead> <tbody> <tr><td><input type="checkbox"/> 43 x 46</td><td>AL1718HD</td></tr> <tr><td><input type="checkbox"/> 43 x 51</td><td>AL1720HD</td></tr> <tr><td><input type="checkbox"/> 46 x 41</td><td>AL1816HD</td></tr> <tr><td><input type="checkbox"/> 46 x 46</td><td>AL1818HD</td></tr> <tr><td><input type="checkbox"/> 46 x 51</td><td>AL1820HD</td></tr> <tr><td><input type="checkbox"/> 48 x 43</td><td>AL1917HD</td></tr> <tr><td><input type="checkbox"/> 48 x 48</td><td>AL1919HD</td></tr> <tr><td><input type="checkbox"/> 51 x 43</td><td>AL2017HD</td></tr> <tr><td><input type="checkbox"/> 51 x 46</td><td>AL2018HD</td></tr> </tbody> </table>	Misure cuscino LxP	Codice	<input type="checkbox"/> 43 x 46	AL1718HD	<input type="checkbox"/> 43 x 51	AL1720HD	<input type="checkbox"/> 46 x 41	AL1816HD	<input type="checkbox"/> 46 x 46	AL1818HD	<input type="checkbox"/> 46 x 51	AL1820HD	<input type="checkbox"/> 48 x 43	AL1917HD	<input type="checkbox"/> 48 x 48	AL1919HD	<input type="checkbox"/> 51 x 43	AL2017HD	<input type="checkbox"/> 51 x 46	AL2018HD																																	
Misure cuscino LxP	Codice																																																																										
<input type="checkbox"/> 33 x 33	AL1313HD																																																																										
<input type="checkbox"/> 33 x 38	AL1315HD																																																																										
<input type="checkbox"/> 36 x 36	AL1414HD																																																																										
<input type="checkbox"/> 36 x 41	AL1416HD																																																																										
<input type="checkbox"/> 38 x 38	AL1515HD																																																																										
<input type="checkbox"/> 38 x 43	AL1517HD																																																																										
<input type="checkbox"/> 41 x 41	AL1616HD																																																																										
<input type="checkbox"/> 41 x 46	AL1618HD																																																																										
<input type="checkbox"/> 43 x 43	AL1717HD																																																																										
Misure cuscino LxP	Codice																																																																										
<input type="checkbox"/> 43 x 46	AL1718HD																																																																										
<input type="checkbox"/> 43 x 51	AL1720HD																																																																										
<input type="checkbox"/> 46 x 41	AL1816HD																																																																										
<input type="checkbox"/> 46 x 46	AL1818HD																																																																										
<input type="checkbox"/> 46 x 51	AL1820HD																																																																										
<input type="checkbox"/> 48 x 43	AL1917HD																																																																										
<input type="checkbox"/> 48 x 48	AL1919HD																																																																										
<input type="checkbox"/> 51 x 43	AL2017HD																																																																										
<input type="checkbox"/> 51 x 46	AL2018HD																																																																										
ROHO® HYBRID ELITE SR® - Monovalvola - Sensor Ready - Limite di peso 225Kg			630,00																																																																								
<table border="1" style="width: 100%; border-collapse: collapse;"> <thead> <tr> <th>Misure cuscino LxP</th> <th>Adatto a seduta LSxPS</th> <th>Codice</th> </tr> </thead> <tbody> <tr><td><input type="checkbox"/> 35 x 37,5</td><td>36 x 36</td><td>1RHE1414C-SR</td></tr> <tr><td><input type="checkbox"/> 35 x 40</td><td>36 x 38</td><td>1RHE1415C-SR</td></tr> <tr><td><input type="checkbox"/> 35 x 43</td><td>36 x 41</td><td>1RHE1416C-SR</td></tr> <tr><td><input type="checkbox"/> 37,5 x 40</td><td>38 x 38</td><td>1RHE1515C-SR</td></tr> <tr><td><input type="checkbox"/> 37,5 x 43</td><td>38 x 41</td><td>1RHE1516C-SR</td></tr> <tr><td><input type="checkbox"/> 37,5 x 45</td><td>38 x 43</td><td>1RHE1517C-SR</td></tr> <tr><td><input type="checkbox"/> 40 x 40</td><td>41 x 38</td><td>1RHE1615C-SR</td></tr> <tr><td><input type="checkbox"/> 40 x 43</td><td>41 x 41</td><td>1RHE1616C-SR</td></tr> <tr><td><input type="checkbox"/> 40 x 45</td><td>41 x 43</td><td>1RHE1617C-SR</td></tr> <tr><td><input type="checkbox"/> 40 x 48</td><td>41 x 46</td><td>1RHE1618C-SR</td></tr> <tr><td><input type="checkbox"/> 40 x 53</td><td>41 x 51</td><td>1RHE1620C-SR</td></tr> </tbody> </table>	Misure cuscino LxP	Adatto a seduta LSxPS	Codice	<input type="checkbox"/> 35 x 37,5	36 x 36	1RHE1414C-SR	<input type="checkbox"/> 35 x 40	36 x 38	1RHE1415C-SR	<input type="checkbox"/> 35 x 43	36 x 41	1RHE1416C-SR	<input type="checkbox"/> 37,5 x 40	38 x 38	1RHE1515C-SR	<input type="checkbox"/> 37,5 x 43	38 x 41	1RHE1516C-SR	<input type="checkbox"/> 37,5 x 45	38 x 43	1RHE1517C-SR	<input type="checkbox"/> 40 x 40	41 x 38	1RHE1615C-SR	<input type="checkbox"/> 40 x 43	41 x 41	1RHE1616C-SR	<input type="checkbox"/> 40 x 45	41 x 43	1RHE1617C-SR	<input type="checkbox"/> 40 x 48	41 x 46	1RHE1618C-SR	<input type="checkbox"/> 40 x 53	41 x 51	1RHE1620C-SR		<table border="1" style="width: 100%; border-collapse: collapse;"> <thead> <tr> <th>Misure cuscino LxP</th> <th>Adatto a seduta LSxPS</th> <th>Codice</th> </tr> </thead> <tbody> <tr><td><input type="checkbox"/> 43 x 43</td><td>43 x 41</td><td>1RHE1716C-SR</td></tr> <tr><td><input type="checkbox"/> 43 x 45</td><td>43 x 43</td><td>1RHE1717C-SR</td></tr> <tr><td><input type="checkbox"/> 43 x 48</td><td>43 x 46</td><td>1RHE1718C-SR</td></tr> <tr><td><input type="checkbox"/> 43 x 53</td><td>43 x 51</td><td>1RHE1720C-SR</td></tr> <tr><td><input type="checkbox"/> 45 x 43</td><td>46 x 41</td><td>1RHE1816C-SR</td></tr> <tr><td><input type="checkbox"/> 45 x 45</td><td>46 x 43</td><td>1RHE1817C-SR</td></tr> <tr><td><input type="checkbox"/> 45 x 48</td><td>46 x 46</td><td>1RHE1818C-SR</td></tr> <tr><td><input type="checkbox"/> 45 x 53</td><td>46 x 51</td><td>1RHE1820C-SR</td></tr> <tr><td><input type="checkbox"/> 50 x 45</td><td>51 x 43</td><td>1RHE2017C-SR</td></tr> <tr><td><input type="checkbox"/> 50 x 48</td><td>51 x 46</td><td>1RHE2018C-SR</td></tr> <tr><td><input type="checkbox"/> 50 x 53</td><td>51 x 51</td><td>1RHE2020C-SR</td></tr> </tbody> </table>	Misure cuscino LxP	Adatto a seduta LSxPS	Codice	<input type="checkbox"/> 43 x 43	43 x 41	1RHE1716C-SR	<input type="checkbox"/> 43 x 45	43 x 43	1RHE1717C-SR	<input type="checkbox"/> 43 x 48	43 x 46	1RHE1718C-SR	<input type="checkbox"/> 43 x 53	43 x 51	1RHE1720C-SR	<input type="checkbox"/> 45 x 43	46 x 41	1RHE1816C-SR	<input type="checkbox"/> 45 x 45	46 x 43	1RHE1817C-SR	<input type="checkbox"/> 45 x 48	46 x 46	1RHE1818C-SR	<input type="checkbox"/> 45 x 53	46 x 51	1RHE1820C-SR	<input type="checkbox"/> 50 x 45	51 x 43	1RHE2017C-SR	<input type="checkbox"/> 50 x 48	51 x 46	1RHE2018C-SR	<input type="checkbox"/> 50 x 53	51 x 51	1RHE2020C-SR	
Misure cuscino LxP	Adatto a seduta LSxPS	Codice																																																																									
<input type="checkbox"/> 35 x 37,5	36 x 36	1RHE1414C-SR																																																																									
<input type="checkbox"/> 35 x 40	36 x 38	1RHE1415C-SR																																																																									
<input type="checkbox"/> 35 x 43	36 x 41	1RHE1416C-SR																																																																									
<input type="checkbox"/> 37,5 x 40	38 x 38	1RHE1515C-SR																																																																									
<input type="checkbox"/> 37,5 x 43	38 x 41	1RHE1516C-SR																																																																									
<input type="checkbox"/> 37,5 x 45	38 x 43	1RHE1517C-SR																																																																									
<input type="checkbox"/> 40 x 40	41 x 38	1RHE1615C-SR																																																																									
<input type="checkbox"/> 40 x 43	41 x 41	1RHE1616C-SR																																																																									
<input type="checkbox"/> 40 x 45	41 x 43	1RHE1617C-SR																																																																									
<input type="checkbox"/> 40 x 48	41 x 46	1RHE1618C-SR																																																																									
<input type="checkbox"/> 40 x 53	41 x 51	1RHE1620C-SR																																																																									
Misure cuscino LxP	Adatto a seduta LSxPS	Codice																																																																									
<input type="checkbox"/> 43 x 43	43 x 41	1RHE1716C-SR																																																																									
<input type="checkbox"/> 43 x 45	43 x 43	1RHE1717C-SR																																																																									
<input type="checkbox"/> 43 x 48	43 x 46	1RHE1718C-SR																																																																									
<input type="checkbox"/> 43 x 53	43 x 51	1RHE1720C-SR																																																																									
<input type="checkbox"/> 45 x 43	46 x 41	1RHE1816C-SR																																																																									
<input type="checkbox"/> 45 x 45	46 x 43	1RHE1817C-SR																																																																									
<input type="checkbox"/> 45 x 48	46 x 46	1RHE1818C-SR																																																																									
<input type="checkbox"/> 45 x 53	46 x 51	1RHE1820C-SR																																																																									
<input type="checkbox"/> 50 x 45	51 x 43	1RHE2017C-SR																																																																									
<input type="checkbox"/> 50 x 48	51 x 46	1RHE2018C-SR																																																																									
<input type="checkbox"/> 50 x 53	51 x 51	1RHE2020C-SR																																																																									
ROHO® HYBRID ELITE® - Bivalvola /Bicompartimento - Limite di peso 225Kg			630,00																																																																								
<table border="1" style="width: 100%; border-collapse: collapse;"> <thead> <tr> <th>Misure cuscino LxP</th> <th>Adatto a seduta LSxPS</th> <th>Codice</th> </tr> </thead> <tbody> <tr><td><input type="checkbox"/> 35 x 37,5</td><td>36 x 36</td><td>2RHE1414C</td></tr> <tr><td><input type="checkbox"/> 35 x 40</td><td>36 x 38</td><td>2RHE1415C</td></tr> <tr><td><input type="checkbox"/> 35 x 43</td><td>36 x 41</td><td>2RHE1416C</td></tr> <tr><td><input type="checkbox"/> 37,5 x 40</td><td>38 x 38</td><td>2RHE1515C</td></tr> <tr><td><input type="checkbox"/> 37,5 x 43</td><td>38 x 41</td><td>2RHE1516C</td></tr> <tr><td><input type="checkbox"/> 37,5 x 45</td><td>38 x 43</td><td>2RHE1517C</td></tr> <tr><td><input type="checkbox"/> 40 x 40</td><td>41 x 38</td><td>2RHE1615C</td></tr> <tr><td><input type="checkbox"/> 40 x 43</td><td>41 x 41</td><td>2RHE1616C</td></tr> <tr><td><input type="checkbox"/> 40 x 45</td><td>41 x 43</td><td>2RHE1617C</td></tr> <tr><td><input type="checkbox"/> 40 x 48</td><td>41 x 46</td><td>2RHE1618C</td></tr> <tr><td><input type="checkbox"/> 40 x 53</td><td>41 x 51</td><td>2RHE1620C</td></tr> </tbody> </table>	Misure cuscino LxP	Adatto a seduta LSxPS	Codice	<input type="checkbox"/> 35 x 37,5	36 x 36	2RHE1414C	<input type="checkbox"/> 35 x 40	36 x 38	2RHE1415C	<input type="checkbox"/> 35 x 43	36 x 41	2RHE1416C	<input type="checkbox"/> 37,5 x 40	38 x 38	2RHE1515C	<input type="checkbox"/> 37,5 x 43	38 x 41	2RHE1516C	<input type="checkbox"/> 37,5 x 45	38 x 43	2RHE1517C	<input type="checkbox"/> 40 x 40	41 x 38	2RHE1615C	<input type="checkbox"/> 40 x 43	41 x 41	2RHE1616C	<input type="checkbox"/> 40 x 45	41 x 43	2RHE1617C	<input type="checkbox"/> 40 x 48	41 x 46	2RHE1618C	<input type="checkbox"/> 40 x 53	41 x 51	2RHE1620C		<table border="1" style="width: 100%; border-collapse: collapse;"> <thead> <tr> <th>Misure cuscino LxP</th> <th>Adatto a seduta LSxPS</th> <th>Codice</th> </tr> </thead> <tbody> <tr><td><input type="checkbox"/> 43 x 43</td><td>43 x 41</td><td>2RHE1716C</td></tr> <tr><td><input type="checkbox"/> 43 x 45</td><td>43 x 43</td><td>2RHE1717C</td></tr> <tr><td><input type="checkbox"/> 43 x 48</td><td>43 x 46</td><td>2RHE1718C</td></tr> <tr><td><input type="checkbox"/> 43 x 53</td><td>43 x 51</td><td>2RHE1720C</td></tr> <tr><td><input type="checkbox"/> 45 x 43</td><td>46 x 41</td><td>2RHE1816C</td></tr> <tr><td><input type="checkbox"/> 45 x 45</td><td>46 x 43</td><td>2RHE1817C</td></tr> <tr><td><input type="checkbox"/> 45 x 48</td><td>46 x 46</td><td>2RHE1818C</td></tr> <tr><td><input type="checkbox"/> 45 x 53</td><td>46 x 51</td><td>2RHE1820C</td></tr> <tr><td><input type="checkbox"/> 50 x 45</td><td>51 x 43</td><td>2RHE2017C</td></tr> <tr><td><input type="checkbox"/> 50 x 48</td><td>51 x 46</td><td>2RHE2018C</td></tr> <tr><td><input type="checkbox"/> 50 x 53</td><td>51 x 51</td><td>2RHE2020C</td></tr> </tbody> </table>	Misure cuscino LxP	Adatto a seduta LSxPS	Codice	<input type="checkbox"/> 43 x 43	43 x 41	2RHE1716C	<input type="checkbox"/> 43 x 45	43 x 43	2RHE1717C	<input type="checkbox"/> 43 x 48	43 x 46	2RHE1718C	<input type="checkbox"/> 43 x 53	43 x 51	2RHE1720C	<input type="checkbox"/> 45 x 43	46 x 41	2RHE1816C	<input type="checkbox"/> 45 x 45	46 x 43	2RHE1817C	<input type="checkbox"/> 45 x 48	46 x 46	2RHE1818C	<input type="checkbox"/> 45 x 53	46 x 51	2RHE1820C	<input type="checkbox"/> 50 x 45	51 x 43	2RHE2017C	<input type="checkbox"/> 50 x 48	51 x 46	2RHE2018C	<input type="checkbox"/> 50 x 53	51 x 51	2RHE2020C	
Misure cuscino LxP	Adatto a seduta LSxPS	Codice																																																																									
<input type="checkbox"/> 35 x 37,5	36 x 36	2RHE1414C																																																																									
<input type="checkbox"/> 35 x 40	36 x 38	2RHE1415C																																																																									
<input type="checkbox"/> 35 x 43	36 x 41	2RHE1416C																																																																									
<input type="checkbox"/> 37,5 x 40	38 x 38	2RHE1515C																																																																									
<input type="checkbox"/> 37,5 x 43	38 x 41	2RHE1516C																																																																									
<input type="checkbox"/> 37,5 x 45	38 x 43	2RHE1517C																																																																									
<input type="checkbox"/> 40 x 40	41 x 38	2RHE1615C																																																																									
<input type="checkbox"/> 40 x 43	41 x 41	2RHE1616C																																																																									
<input type="checkbox"/> 40 x 45	41 x 43	2RHE1617C																																																																									
<input type="checkbox"/> 40 x 48	41 x 46	2RHE1618C																																																																									
<input type="checkbox"/> 40 x 53	41 x 51	2RHE1620C																																																																									
Misure cuscino LxP	Adatto a seduta LSxPS	Codice																																																																									
<input type="checkbox"/> 43 x 43	43 x 41	2RHE1716C																																																																									
<input type="checkbox"/> 43 x 45	43 x 43	2RHE1717C																																																																									
<input type="checkbox"/> 43 x 48	43 x 46	2RHE1718C																																																																									
<input type="checkbox"/> 43 x 53	43 x 51	2RHE1720C																																																																									
<input type="checkbox"/> 45 x 43	46 x 41	2RHE1816C																																																																									
<input type="checkbox"/> 45 x 45	46 x 43	2RHE1817C																																																																									
<input type="checkbox"/> 45 x 48	46 x 46	2RHE1818C																																																																									
<input type="checkbox"/> 45 x 53	46 x 51	2RHE1820C																																																																									
<input type="checkbox"/> 50 x 45	51 x 43	2RHE2017C																																																																									
<input type="checkbox"/> 50 x 48	51 x 46	2RHE2018C																																																																									
<input type="checkbox"/> 50 x 53	51 x 51	2RHE2020C																																																																									
ROHO® HYBRID SELECT®			630,00																																																																								
<table border="1" style="width: 100%; border-collapse: collapse;"> <thead> <tr> <th>Misure cuscino LxP</th> <th>Adatto a seduta LSxPS</th> <th>Codice</th> </tr> </thead> <tbody> <tr><td><input type="checkbox"/> 35,5 x 37,5</td><td>36x38</td><td>HS1414C</td></tr> <tr><td><input type="checkbox"/> 35,5 x 42,5</td><td>36x43</td><td>HS1416C</td></tr> <tr><td><input type="checkbox"/> 38 x 40</td><td>38x40</td><td>HS1515C</td></tr> <tr><td><input type="checkbox"/> 38 x 42,5</td><td>38x43</td><td>HS1516C</td></tr> <tr><td><input type="checkbox"/> 38 x 45</td><td>38x45</td><td>HS1517C</td></tr> <tr><td><input type="checkbox"/> 40,5 x 40</td><td>41x40</td><td>HS1615C</td></tr> <tr><td><input type="checkbox"/> 40,5 x 42,5</td><td>41x43</td><td>HS1616C</td></tr> <tr><td><input type="checkbox"/> 40,5 x 45</td><td>41x45</td><td>HS1617C</td></tr> <tr><td><input type="checkbox"/> 40,5 x 47,5</td><td>41x48</td><td>HS1618C</td></tr> <tr><td><input type="checkbox"/> 40,5 x 52,5</td><td>41x53</td><td>HS1620C</td></tr> <tr><td><input type="checkbox"/> 43 x 42,5</td><td>43x43</td><td>HS1716C</td></tr> </tbody> </table>	Misure cuscino LxP	Adatto a seduta LSxPS	Codice	<input type="checkbox"/> 35,5 x 37,5	36x38	HS1414C	<input type="checkbox"/> 35,5 x 42,5	36x43	HS1416C	<input type="checkbox"/> 38 x 40	38x40	HS1515C	<input type="checkbox"/> 38 x 42,5	38x43	HS1516C	<input type="checkbox"/> 38 x 45	38x45	HS1517C	<input type="checkbox"/> 40,5 x 40	41x40	HS1615C	<input type="checkbox"/> 40,5 x 42,5	41x43	HS1616C	<input type="checkbox"/> 40,5 x 45	41x45	HS1617C	<input type="checkbox"/> 40,5 x 47,5	41x48	HS1618C	<input type="checkbox"/> 40,5 x 52,5	41x53	HS1620C	<input type="checkbox"/> 43 x 42,5	43x43	HS1716C		<table border="1" style="width: 100%; border-collapse: collapse;"> <thead> <tr> <th>Misure cuscino LxP</th> <th>Adatto a seduta LSxPS</th> <th>Codice</th> </tr> </thead> <tbody> <tr><td><input type="checkbox"/> 43 x 45</td><td>43x45</td><td>HS1717C</td></tr> <tr><td><input type="checkbox"/> 43 x 47,5</td><td>43x48</td><td>HS1718C</td></tr> <tr><td><input type="checkbox"/> 43 x 52,5</td><td>43x53</td><td>HS1720C</td></tr> <tr><td><input type="checkbox"/> 45,5 x 42,5</td><td>46x43</td><td>HS1816C</td></tr> <tr><td><input type="checkbox"/> 45,5 x 45</td><td>46x45</td><td>HS1817C</td></tr> <tr><td><input type="checkbox"/> 45,5 x 47,5</td><td>46x48</td><td>HS1818C</td></tr> <tr><td><input type="checkbox"/> 45,5 x 52,5</td><td>46x53</td><td>HS1820C</td></tr> <tr><td><input type="checkbox"/> 51 x 42,5</td><td>51x43</td><td>HS2016C</td></tr> <tr><td><input type="checkbox"/> 51 x 45</td><td>51x45</td><td>HS2017C</td></tr> <tr><td><input type="checkbox"/> 51 x 47,5</td><td>51x48</td><td>HS2018C</td></tr> <tr><td><input type="checkbox"/> 51 x 52,5</td><td>51x53</td><td>HS2020C</td></tr> </tbody> </table>	Misure cuscino LxP	Adatto a seduta LSxPS	Codice	<input type="checkbox"/> 43 x 45	43x45	HS1717C	<input type="checkbox"/> 43 x 47,5	43x48	HS1718C	<input type="checkbox"/> 43 x 52,5	43x53	HS1720C	<input type="checkbox"/> 45,5 x 42,5	46x43	HS1816C	<input type="checkbox"/> 45,5 x 45	46x45	HS1817C	<input type="checkbox"/> 45,5 x 47,5	46x48	HS1818C	<input type="checkbox"/> 45,5 x 52,5	46x53	HS1820C	<input type="checkbox"/> 51 x 42,5	51x43	HS2016C	<input type="checkbox"/> 51 x 45	51x45	HS2017C	<input type="checkbox"/> 51 x 47,5	51x48	HS2018C	<input type="checkbox"/> 51 x 52,5	51x53	HS2020C	
Misure cuscino LxP	Adatto a seduta LSxPS	Codice																																																																									
<input type="checkbox"/> 35,5 x 37,5	36x38	HS1414C																																																																									
<input type="checkbox"/> 35,5 x 42,5	36x43	HS1416C																																																																									
<input type="checkbox"/> 38 x 40	38x40	HS1515C																																																																									
<input type="checkbox"/> 38 x 42,5	38x43	HS1516C																																																																									
<input type="checkbox"/> 38 x 45	38x45	HS1517C																																																																									
<input type="checkbox"/> 40,5 x 40	41x40	HS1615C																																																																									
<input type="checkbox"/> 40,5 x 42,5	41x43	HS1616C																																																																									
<input type="checkbox"/> 40,5 x 45	41x45	HS1617C																																																																									
<input type="checkbox"/> 40,5 x 47,5	41x48	HS1618C																																																																									
<input type="checkbox"/> 40,5 x 52,5	41x53	HS1620C																																																																									
<input type="checkbox"/> 43 x 42,5	43x43	HS1716C																																																																									
Misure cuscino LxP	Adatto a seduta LSxPS	Codice																																																																									
<input type="checkbox"/> 43 x 45	43x45	HS1717C																																																																									
<input type="checkbox"/> 43 x 47,5	43x48	HS1718C																																																																									
<input type="checkbox"/> 43 x 52,5	43x53	HS1720C																																																																									
<input type="checkbox"/> 45,5 x 42,5	46x43	HS1816C																																																																									
<input type="checkbox"/> 45,5 x 45	46x45	HS1817C																																																																									
<input type="checkbox"/> 45,5 x 47,5	46x48	HS1818C																																																																									
<input type="checkbox"/> 45,5 x 52,5	46x53	HS1820C																																																																									
<input type="checkbox"/> 51 x 42,5	51x43	HS2016C																																																																									
<input type="checkbox"/> 51 x 45	51x45	HS2017C																																																																									
<input type="checkbox"/> 51 x 47,5	51x48	HS2018C																																																																									
<input type="checkbox"/> 51 x 52,5	51x53	HS2020C																																																																									
ROHO® MONOCOMPARTIMENT® High Profile® altezza 10 cm			370,00																																																																								
<table border="1" style="width: 100%; border-collapse: collapse;"> <thead> <tr> <th>Misure cuscino LxP</th> <th>Adatto a seduta LSxPS</th> <th>Codice</th> </tr> </thead> <tbody> <tr><td><input type="checkbox"/> 30 x 30 - (6 x 6)</td><td>26,5+31 x 26,5+31</td><td>1R66C</td></tr> <tr><td><input type="checkbox"/> 30 x 33 - (6 x 7)</td><td>26,5+31 x 31+35</td><td>1R67C</td></tr> <tr><td><input type="checkbox"/> 33 x 33 - (7 x 7)</td><td>31+35 x 31+35</td><td>1R77C</td></tr> <tr><td><input type="checkbox"/> 33 x 38 - (7 x 8)</td><td>31+35 x 35+39,5</td><td>1R78C</td></tr> <tr><td><input type="checkbox"/> 33 x 42 - (7 x 9)</td><td>31+35 x 39,5+44</td><td>1R79C</td></tr> <tr><td><input type="checkbox"/> 38 x 33 - (8 x 7)</td><td>35+39,5 x 31+35</td><td>1R87C</td></tr> <tr><td><input type="checkbox"/> 38 x 38 - (8 x 8)</td><td>35+39,5 x 35+39,5</td><td>1R88C</td></tr> <tr><td><input type="checkbox"/> 38 x 42 - (8 x 9)</td><td>35+39,5 x 39,5+44</td><td>1R89C</td></tr> <tr><td><input type="checkbox"/> 38 x 46 - (8 x 10)</td><td>35+39,5 x 44+48,5</td><td>1R810C</td></tr> <tr><td><input type="checkbox"/> 42 x 38 - (9 x 8)</td><td>39,5+44 x 35+39,5</td><td>1R98C</td></tr> <tr><td><input type="checkbox"/> 42 x 42 - (9 x 9)</td><td>39,5+44 x 39,5+44</td><td>1R99C</td></tr> </tbody> </table>	Misure cuscino LxP	Adatto a seduta LSxPS	Codice	<input type="checkbox"/> 30 x 30 - (6 x 6)	26,5+31 x 26,5+31	1R66C	<input type="checkbox"/> 30 x 33 - (6 x 7)	26,5+31 x 31+35	1R67C	<input type="checkbox"/> 33 x 33 - (7 x 7)	31+35 x 31+35	1R77C	<input type="checkbox"/> 33 x 38 - (7 x 8)	31+35 x 35+39,5	1R78C	<input type="checkbox"/> 33 x 42 - (7 x 9)	31+35 x 39,5+44	1R79C	<input type="checkbox"/> 38 x 33 - (8 x 7)	35+39,5 x 31+35	1R87C	<input type="checkbox"/> 38 x 38 - (8 x 8)	35+39,5 x 35+39,5	1R88C	<input type="checkbox"/> 38 x 42 - (8 x 9)	35+39,5 x 39,5+44	1R89C	<input type="checkbox"/> 38 x 46 - (8 x 10)	35+39,5 x 44+48,5	1R810C	<input type="checkbox"/> 42 x 38 - (9 x 8)	39,5+44 x 35+39,5	1R98C	<input type="checkbox"/> 42 x 42 - (9 x 9)	39,5+44 x 39,5+44	1R99C		<table border="1" style="width: 100%; border-collapse: collapse;"> <thead> <tr> <th>Misure cuscino LxP</th> <th>Adatto a seduta LSxPS</th> <th>Codice</th> </tr> </thead> <tbody> <tr><td><input type="checkbox"/> 42 x 46 - (9 x 10)</td><td>39,5+44 x 44+48,5</td><td>1R910C</td></tr> <tr><td><input type="checkbox"/> 42 x 51 - (9 x 11)</td><td>39,5+44 x 48,5+52,5</td><td>1R911C</td></tr> <tr><td><input type="checkbox"/> 46 x 38 - (10 x 8)</td><td>44+48,5 x 35+39,5</td><td>1R108C</td></tr> <tr><td><input type="checkbox"/> 46 x 42 - (10 x 9)</td><td>44+48,5 x 39,5+44</td><td>1R109C</td></tr> <tr><td><input type="checkbox"/> 46 x 46 - (10 x 10)</td><td>44+48,5 x 44+48,5</td><td>1R1010C</td></tr> <tr><td><input type="checkbox"/> 46 x 51 - (10 x 11)</td><td>44+48,5 x 48,5+52,5</td><td>1R1011C</td></tr> <tr><td><input type="checkbox"/> 46 x 56 - (10 x 12)</td><td>44+48,5 x 52,5+57</td><td>1R1012C</td></tr> <tr><td><input type="checkbox"/> 51 x 42 - (11 x 9)</td><td>48,5+52,5 x 39,5+44</td><td>1R119C</td></tr> <tr><td><input type="checkbox"/> 51 x 46 - (11 x 10)</td><td>48,5+52,5 x 44+48,5</td><td>1R1110C</td></tr> <tr><td><input type="checkbox"/> 51 x 51 - (11 x 11)</td><td>48,5+52,5 x 48,5+52,5</td><td>1R1111C</td></tr> <tr><td><input type="checkbox"/> 51 x 56 - (11 x 12)</td><td>48,5+52,5 x 52,5+57</td><td>1R1112C</td></tr> </tbody> </table>	Misure cuscino LxP	Adatto a seduta LSxPS	Codice	<input type="checkbox"/> 42 x 46 - (9 x 10)	39,5+44 x 44+48,5	1R910C	<input type="checkbox"/> 42 x 51 - (9 x 11)	39,5+44 x 48,5+52,5	1R911C	<input type="checkbox"/> 46 x 38 - (10 x 8)	44+48,5 x 35+39,5	1R108C	<input type="checkbox"/> 46 x 42 - (10 x 9)	44+48,5 x 39,5+44	1R109C	<input type="checkbox"/> 46 x 46 - (10 x 10)	44+48,5 x 44+48,5	1R1010C	<input type="checkbox"/> 46 x 51 - (10 x 11)	44+48,5 x 48,5+52,5	1R1011C	<input type="checkbox"/> 46 x 56 - (10 x 12)	44+48,5 x 52,5+57	1R1012C	<input type="checkbox"/> 51 x 42 - (11 x 9)	48,5+52,5 x 39,5+44	1R119C	<input type="checkbox"/> 51 x 46 - (11 x 10)	48,5+52,5 x 44+48,5	1R1110C	<input type="checkbox"/> 51 x 51 - (11 x 11)	48,5+52,5 x 48,5+52,5	1R1111C	<input type="checkbox"/> 51 x 56 - (11 x 12)	48,5+52,5 x 52,5+57	1R1112C	
Misure cuscino LxP	Adatto a seduta LSxPS	Codice																																																																									
<input type="checkbox"/> 30 x 30 - (6 x 6)	26,5+31 x 26,5+31	1R66C																																																																									
<input type="checkbox"/> 30 x 33 - (6 x 7)	26,5+31 x 31+35	1R67C																																																																									
<input type="checkbox"/> 33 x 33 - (7 x 7)	31+35 x 31+35	1R77C																																																																									
<input type="checkbox"/> 33 x 38 - (7 x 8)	31+35 x 35+39,5	1R78C																																																																									
<input type="checkbox"/> 33 x 42 - (7 x 9)	31+35 x 39,5+44	1R79C																																																																									
<input type="checkbox"/> 38 x 33 - (8 x 7)	35+39,5 x 31+35	1R87C																																																																									
<input type="checkbox"/> 38 x 38 - (8 x 8)	35+39,5 x 35+39,5	1R88C																																																																									
<input type="checkbox"/> 38 x 42 - (8 x 9)	35+39,5 x 39,5+44	1R89C																																																																									
<input type="checkbox"/> 38 x 46 - (8 x 10)	35+39,5 x 44+48,5	1R810C																																																																									
<input type="checkbox"/> 42 x 38 - (9 x 8)	39,5+44 x 35+39,5	1R98C																																																																									
<input type="checkbox"/> 42 x 42 - (9 x 9)	39,5+44 x 39,5+44	1R99C																																																																									
Misure cuscino LxP	Adatto a seduta LSxPS	Codice																																																																									
<input type="checkbox"/> 42 x 46 - (9 x 10)	39,5+44 x 44+48,5	1R910C																																																																									
<input type="checkbox"/> 42 x 51 - (9 x 11)	39,5+44 x 48,5+52,5	1R911C																																																																									
<input type="checkbox"/> 46 x 38 - (10 x 8)	44+48,5 x 35+39,5	1R108C																																																																									
<input type="checkbox"/> 46 x 42 - (10 x 9)	44+48,5 x 39,5+44	1R109C																																																																									
<input type="checkbox"/> 46 x 46 - (10 x 10)	44+48,5 x 44+48,5	1R1010C																																																																									
<input type="checkbox"/> 46 x 51 - (10 x 11)	44+48,5 x 48,5+52,5	1R1011C																																																																									
<input type="checkbox"/> 46 x 56 - (10 x 12)	44+48,5 x 52,5+57	1R1012C																																																																									
<input type="checkbox"/> 51 x 42 - (11 x 9)	48,5+52,5 x 39,5+44	1R119C																																																																									
<input type="checkbox"/> 51 x 46 - (11 x 10)	48,5+52,5 x 44+48,5	1R1110C																																																																									
<input type="checkbox"/> 51 x 51 - (11 x 11)	48,5+52,5 x 48,5+52,5	1R1111C																																																																									
<input type="checkbox"/> 51 x 56 - (11 x 12)	48,5+52,5 x 52,5+57	1R1112C																																																																									

Email: info_fi@permobil.com - web: http://www.rehateamprogeo.com

Data Commessa Utilizzatore Indirizzo

O ROHO® MONOCOMPARTIMENT® Low Profile® altezza 5 cm **370,00**

Misure cuscino LxP	Adatto a seduta LSxPS	Codice	Misure cuscino LxP	Adatto a seduta LSxPS	Codice
<input type="checkbox"/> 30 x 30 - (6 x 6)	26,5+31 x 26,5+31	1R66LPC	<input type="checkbox"/> 42 x 42 - (9 x 9)	39,5+44 x 39,5+44	1R99LPC
<input type="checkbox"/> 30 x 33 - (6 x 7)	26,5+31 x 31+35	1R67LPC	<input type="checkbox"/> 42 x 46 - (9 x 10)	39,5+44 x 44+48,5	1R910LPC
<input type="checkbox"/> 33 x 33 - (7 x 7)	31+35 x 31+35	1R77LPC	<input type="checkbox"/> 42 x 51 - (9 x 11)	39,5+44 x 48,5+52,5	1R911LPC
<input type="checkbox"/> 33 x 38 - (7 x 8)	31+35 x 35+39,5	1R78LPC	<input type="checkbox"/> 46 x 38 - (10 x 8)	44+48,5 x 35+39,5	1R108LPC
<input type="checkbox"/> 33 x 42 - (7 x 9)	31+35 x 39,5+44	1R79LPC	<input type="checkbox"/> 46 x 42 - (10 x 9)	44+48,5 x 39,5+44	1R109LPC
<input type="checkbox"/> 38 x 33 - (8 x 7)	35+39,5 x 31+35	1R87LPC	<input type="checkbox"/> 46 x 46 - (10 x 10)	44+48,5 x 44+48,5	1R1010LPC
<input type="checkbox"/> 38 x 38 - (8 x 8)	35+39,5 x 35+39,5	1R88LPC	<input type="checkbox"/> 46 x 51 - (10 x 11)	44+48,5 x 48,5+52,5	1R1011LPC
<input type="checkbox"/> 38 x 42 - (8 x 9)	35+39,5 x 39,5+44	1R89LPC	<input type="checkbox"/> 51 x 42 - (11 x 9)	48,5+52,5 x 39,5+44	1R119LPC
<input type="checkbox"/> 38 x 46 - (8 x 10)	35+39,5 x 44+48,5	1R810LPC	<input type="checkbox"/> 51 x 46 - (11 x 10)	48,5+52,5 x 44+48,5	1R1110LPC
<input type="checkbox"/> 42 x 38 - (9 x 8)	39,5+44 x 35+39,5	1R98LPC	<input type="checkbox"/> 51 x 51 - (11 x 11)	48,5+52,5 x 48,5+52,5	1R1111LPC



O ROHO® QUADTRO SELECT® High Profile® altezza 10 cm **630,00**

Misure cuscino LxP	Adatto a seduta LSxPS	Codice	Misure cuscino LxP	Adatto a seduta LSxPS	Codice
<input type="checkbox"/> 30 x 30 - (6 x 6)	26,5+31 x 26,5+31	QS66C	<input type="checkbox"/> 42 x 46 - (9 x 10)	39,5+44 x 44+48,5	QS910C
<input type="checkbox"/> 30 x 33 - (6 x 7)	26,5+31 x 31+35	QS67C	<input type="checkbox"/> 42 x 51 - (9 x 11)	39,5+44 x 48,5+52,5	QS911C
<input type="checkbox"/> 33 x 33 - (7 x 7)	31+35 x 31+35	QS77C	<input type="checkbox"/> 42 x 56 - (9 x 12)	39,5+44 x 52,5+57	QS912C
<input type="checkbox"/> 33 x 38 - (7 x 8)	31+35 x 35+39,5	QS78C	<input type="checkbox"/> 46 x 38 - (10 x 8)	44+48,5 x 35+39,5	QS108C
<input type="checkbox"/> 33 x 42 - (7 x 9)	31+35 x 39,5+44	QS79C	<input type="checkbox"/> 46 x 42 - (10 x 9)	44+48,5 x 39,5+44	QS109C
<input type="checkbox"/> 38 x 33 - (8 x 7)	35+39,5 x 31+35	QS87C	<input type="checkbox"/> 46 x 46 - (10 x 10)	44+48,5 x 44+48,5	QS1010C
<input type="checkbox"/> 38 x 38 - (8 x 8)	35+39,5 x 35+39,5	QS88C	<input type="checkbox"/> 46 x 51 - (10 x 11)	44+48,5 x 48,5+52,5	QS1011C
<input type="checkbox"/> 38 x 42 - (8 x 9)	35+39,5 x 39,5+44	QS89C	<input type="checkbox"/> 46 x 56 - (10 x 12)	44+48,5 x 52,5+57	QS1012C
<input type="checkbox"/> 38 x 46 - (8 x 10)	35+39,5 x 44+48,5	QS810C	<input type="checkbox"/> 51 x 42 - (11 x 9)	48,5+52,5 x 39,5+44	QS119C
<input type="checkbox"/> 42 x 38 - (9 x 8)	39,5+44 x 35+39,5	QS98C	<input type="checkbox"/> 51 x 46 - (11 x 10)	48,5+52,5 x 44+48,5	QS1110C
<input type="checkbox"/> 42 x 42 - (9 x 9)	39,5+44 x 39,5+44	QS99C	<input type="checkbox"/> 51 x 51 - (11 x 11)	48,5+52,5 x 48,5+52,5	QS1111C



O ROHO® QUADTRO SELECT® Low Profile® altezza 5 cm **630,00**

Misure cuscino LxP	Adatto a seduta LSxPS	Codice	Misure cuscino LxP	Adatto a seduta LSxPS	Codice
<input type="checkbox"/> 28 x 30 - (5 x 6)	22+26,5 x 26,5+31	QS56LPC	<input type="checkbox"/> 42 x 42 - (9 x 9)	39,5+44 x 39,5+44	QS99LPC
<input type="checkbox"/> 30 x 30 - (6 x 6)	26,5+31 x 26,5+31	QS66LPC	<input type="checkbox"/> 42 x 46 - (9 x 10)	39,5+44 x 44+48,5	QS910LPC
<input type="checkbox"/> 30 x 33 - (6 x 7)	26,5+31 x 31+35	QS67LPC	<input type="checkbox"/> 42 x 51 - (9 x 11)	39,5+44 x 48,5+52,5	QS911LPC
<input type="checkbox"/> 33 x 33 - (7 x 7)	31+35 x 31+35	QS77LPC	<input type="checkbox"/> 46 x 38 - (10 x 8)	44+48,5 x 35+39,5	QS108LPC
<input type="checkbox"/> 33 x 38 - (7 x 8)	31+35 x 35+39,5	QS78LPC	<input type="checkbox"/> 46 x 42 - (10 x 9)	44+48,5 x 39,5+44	QS109LPC
<input type="checkbox"/> 33 x 42 - (7 x 9)	31+35 x 39,5+44	QS79LPC	<input type="checkbox"/> 46 x 46 - (10 x 10)	44+48,5 x 44+48,5	QS1010LPC
<input type="checkbox"/> 38 x 33 - (8 x 7)	35+39,5 x 31+35	QS87LPC	<input type="checkbox"/> 46 x 51 - (10 x 11)	44+48,5 x 48,5+52,5	QS1011LPC
<input type="checkbox"/> 38 x 38 - (8 x 8)	35+39,5 x 35+39,5	QS88LPC	<input type="checkbox"/> 51 x 42 - (11 x 9)	48,5+52,5 x 39,5+44	QS119LPC
<input type="checkbox"/> 38 x 42 - (8 x 9)	35+39,5 x 39,5+44	QS89LPC	<input type="checkbox"/> 51 x 46 - (11 x 10)	48,5+52,5 x 44+48,5	QS1110LPC
<input type="checkbox"/> 38 x 46 - (8 x 10)	35+39,5 x 44+48,5	QS810LPC	<input type="checkbox"/> 51 x 51 - (11 x 11)	48,5+52,5 x 48,5+52,5	QS1111LPC
<input type="checkbox"/> 42 x 38 - (9 x 8)	39,5+44 x 35+39,5	QS98LPC			

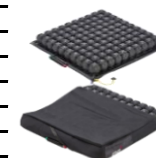

O ROHO® CONTOUR SELECT® **630,00**

Misure cuscino LxP	Adatto a seduta LSxPS	Codice	Misure cuscino LxP	Adatto a seduta LSxPS	Codice
<input type="checkbox"/> 33 x 38 - (7 x 8)	31+35 x 35+39,5	CS78C	<input type="checkbox"/> 42 x 51 - (9 x 11)	39,5+44 x 48,5+52,5	CS911C
<input type="checkbox"/> 38 x 38 - (8 x 8)	35+39,5 x 35+39,5	CS88C	<input type="checkbox"/> 46 x 42 - (10 x 9)	44+48,5 x 39,5+44	CS109C
<input type="checkbox"/> 38 x 42 - (8 x 9)	35+39,5 x 39,5+44	CS89C	<input type="checkbox"/> 46 x 46 - (10 x 10)	44+48,5 x 44+48,5	CS1010C
<input type="checkbox"/> 38 x 46 - (8 x 10)	35+39,5 x 44+48,5	CS810C	<input type="checkbox"/> 46 x 51 - (10 x 11)	44+48,5 x 48,5+52,5	CS1011C
<input type="checkbox"/> 42 x 38 - (9 x 8)	39,5+44 x 35+39,5	CS98C	<input type="checkbox"/> 51 x 42 - (11 x 9)	48,5+52,5 x 39,5+44	CS119C
<input type="checkbox"/> 42 x 42 - (9 x 9)	39,5+44 x 39,5+44	CS99C	<input type="checkbox"/> 51 x 46 - (11 x 10)	48,5+52,5 x 44+48,5	CS1110C
<input type="checkbox"/> 42 x 46 - (9 x 10)	39,5+44 x 44+48,5	CS910C	<input type="checkbox"/> 51 x 51 - (11 x 11)	48,5+52,5 x 48,5+52,5	CS1111C



O ROHO® ENHANCER® **630,00**

Misure cuscino LxP	Adatto a seduta LSxPS	Codice	Misure cuscino LxP	Adatto a seduta LSxPS	Codice
<input type="checkbox"/> 38 x 38 - (8 x 8)	35+39,5 x 35+39,5	ENH88C	<input type="checkbox"/> 46 x 42 - (10 x 9)	44+48,5 x 39,5+44	ENH109C
<input type="checkbox"/> 38 x 42 - (8 x 9)	35+39,5 x 39,5+44	ENH89C	<input type="checkbox"/> 46 x 46 - (10 x 10)	44+48,5 x 44+48,5	ENH1010C
<input type="checkbox"/> 42 x 38 - (9 x 8)	39,5+44 x 35+39,5	ENH98C	<input type="checkbox"/> 46 x 51 - (10 x 11)	44+48,5 x 48,5+52,5	ENH1011C
<input type="checkbox"/> 42 x 42 - (9 x 9)	39,5+44 x 39,5+44	ENH99C	<input type="checkbox"/> 51 x 46 - (11 x 10)	48,5+52,5 x 44+48,5	ENH1110C
<input type="checkbox"/> 42 x 46 - (9 x 10)	39,5+44 x 44+48,5	ENH910C			



Carrozzina : Progeo NOIR - Rev. 2026.1

Prezzo IVA esclusa
da sommare al prezzo di listino

Pagina da inviare se sono stati scelti optional

standard (fornito in assenza di altre indicazioni)

su richiesta (senza aggiunta di prezzo)

optional (sommare il prezzo a quello di listino)

Stampato il

Permobil Progeo Active Design s.r.l. - a Socio Unico - Vicolo L. Negrelli, 5 - 31038 Paese (TV) - Tel. +39 0422 484657
 P.IVA, Codice Fiscale e Numero di iscrizione al Registro Imprese di Treviso 10246110968 - Fatturazione Elettronica: Codice Destinatario A4707H7 - Capitale Sociale I.V. € 10.000,00

Email: info_fi@permobil.com - web: http://www.rehateamprogeo.com

Permobili Progeo Active Design s.r.l. - a Socio Unico - Vico L. Negrelli, 5 - 31038 Paese (TV) - Tel. +39 0422 484657
 P. IVA, Codice Fiscale e Numero di Iscrizione al Registro Imprese di Treviso 10246110969 - Fatturazione Elettronica: Codice Destinatario A4707H7 - Capitale Sociale I.V. € 10.000,00

Data	Commessa	Utilizzatore	Indirizzo
------	----------	--------------	-----------

Ruota 12" - Motore 250W (potenza massima 750W)
 Ruota 14" - Motore 1000W (potenza massima 1500W)

Display a colori con pulsantiera
 Limite di velocità massima impostabile da display
 5 livelli di velocità selezionabili
 10 livelli di accelerazione selezionabili da display
 Cruise control adattivo (mantiene velocità anche in discesa)
 Leva di comando freno a disco ed elettronico
 Freno motore (regolabile in 10 livelli da display)
 Freno elettronico a pulsante (regolabile in 10 livelli da display)
 Recupero energia in frenata

Gestione messaggi di errore da display (con registro storico)
 Segnalatore acustico retromarcia
 Batteria 48V - 5,8Ah Autonomia fino a 25km
 Batteria potenziata 48V - 11,6Ah Autonomia fino a 50km
 Caricabatteria 48V

Retromarcia
 Ingresso USB
 Cavalletto di stazionamento
 Parafango ruota
 Cupolino anteriore con predisposizione faro FULL LED

(Software certificato)

○ Mototronic

Codici di riconducibilità Nomenclatore Tariffario
 Riconducibile N.T. Cod. 12.21.27.006 - Carrozina elettrica ad uso interno/esterno
 oppure
 Riconducibile N.T. Cod. 12.24.09.015 - Kit di motorizzazione universale per carrozzine

10979 **2.900,00**



Manubrio

☆ **Comandi STANDARD**

☆ Acceleratore a pollice

☆ Destra
12592

□ Sinistra
12593

○ Acceleratore a manopola

○ Destra
10913

○ Sinistra
10914

40,00

□ Leva di comando freno a disco ed elettronico

☆ Destra
12594

□ Sinistra
12595

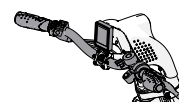

○ Comandi per TETRAPLEGICI
 Manubrio PUSH&PULL



10905 **490,00**

☆ **MOTOTRONIK Ruota 12"**

Motore 250W (potenza massima 750W)
 Velocità massima secondo norma di legge

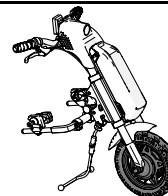

○ MOTOTRONIK Ruota 14"

Motore 1000W (potenza massima 1500W)
 Velocità massima secondo norma di legge

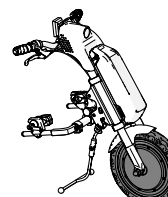

10903 **440,00**

Batteria

☆ Batteria 48V - 5,8Ah

Autonomia fino a 25 km





○ Batteria potenziata 48V - 11,6Ah

Autonomia fino a 50 km

10904 **330,00**

Data Commessa Utilizzatore Indirizzo

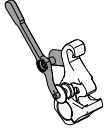
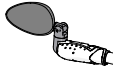
Accessori

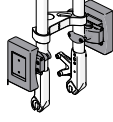
- | | | | |
|---|---|-------|---------------|
| <input type="checkbox"/> Faro FULL LED (alta intensità)
Incorporato sul cupolino |  | 10908 | |
| <input type="radio"/> Prolunga manubrio (avvicinamento guida)
Regolabile da 15cm fino a 23cm |  | 10907 | 190,00 |
| <input type="radio"/> Leva sgancio facilitato gruppo motore
Consigliato con manubrio per tetraplegici |  | 10915 | 80,00 |
| <input type="radio"/> FLY Batteria aggiuntiva 48V - 2,9Ah
Autonomia fino a 15km
Omologata per trasporto aereo | | 10906 | 600,00 |
| <input type="radio"/> Specchietto retrovisore |  | 10909 | 40,00 |
| | <input type="radio"/> Destro
<input type="radio"/> Sinistro | 10909 | 40,00 |
| <input type="radio"/> Cestino (removibile) - (con sistema di aggancio KCLICKfix®) |  | 10912 | 200,00 |
| <input type="radio"/> Zavorra anteriore removibile - (con sistema di aggancio KCLICKfix®)
(Aumenta il peso della ruota motrice per migliorare la trazione) |  | 10910 | 300,00 |
| <input type="radio"/> Sacca da trasporto | | 10916 | 150,00 |

Note

Permobili Progeo Active Design s.r.l. - a Socio Unico - Vicoletto L. Negrelli, 5 - 31038 Paese (TV) - Tel. +39 0422 484657
 P. IVA, Codice Fiscale e Numero di Iscrizione al Registro Imprese di Treviso 10246110968 - Fatturazione Elettronica: Codice Destinatario A4707H7 - Capitale Sociale L.V. € 10.000,00

Email: info_it@permobil.com - web: http://www.rehateamprogeo.com

Pagina da inviare se sono stati scelti optional

- | | | |
|-------------------------------------|---------------------|---|
| <input checked="" type="checkbox"/> | standard | (fornito in assenza di altre indicazioni) |
| <input type="checkbox"/> | su richiesta | (senza aggiunta di prezzo) |
| <input type="radio"/> | optional | (sommare il prezzo a quello di listino) |

Carrozzina : Progeo NOIR - Rev. 2026.1

Prezzo IVA esclusa
da sommare al prezzo di listino

Data Commessa Utilizzatore Indirizzo

SMARTDRIVE - compreso di caricabatteria



 SWITCH CONTROL (DX+SX) - EU Funzionamento a due pulsanti	<input type="radio"/> 6 KM/H	MX2-S002	4.000,00
	<input type="radio"/> 9 KM/H	MX2-S005	4.100,00

 SWITCH CONTROL + JACK 3.5 - EU Un pulsante e un ingresso femmina Mono che permette di collegare SmartDrive con un qualsiasi altro dispositivo di comando/guida.	<input type="radio"/> 6 KM/H	MX2-S003	4.000,00
	<input type="radio"/> 9 KM/H	MX2-S006	4.100,00

Pulsante di comando esterno BUDDY BUTTON
 completo di adattatore, set di montaggio e braccio di estensione
Disponibile solo con SWITCH CONTROL + JACK 3.5



MX2-BBB 250,00

KIT FISSAGGIO TELAIO RIGIDO

Scegliere kit di fissaggio in funzione della misura delle ruote posteriori della carrozzina

- kit fissaggio telaio rigido - ruote posteriori 22" - 24" MX2-44S-C
- kit fissaggio telaio rigido - ruote posteriori 25" MX2-45S-C
- kit fissaggio telaio rigido - ruote posteriori 26" MX2-46S-C

Accessori

Borsa da trasporto



MX2SD-BAG 60,00

Maniglia universale imbottita
Maniglia universale imbottita



MX2-986 20,00

Note

Pagina da inviare se sono stati scelti optional

- standard** (fornito in assenza di altre indicazioni)
- su richiesta** (senza aggiunta di prezzo)
- optional** (sommare il prezzo a quello di listino)

Carrozzina : Progeo NOIR - Rev. 2026.1

Prezzo IVA esclusa
 da sommare al prezzo di listino